

Технолог Алексей 8-926-937-78-77

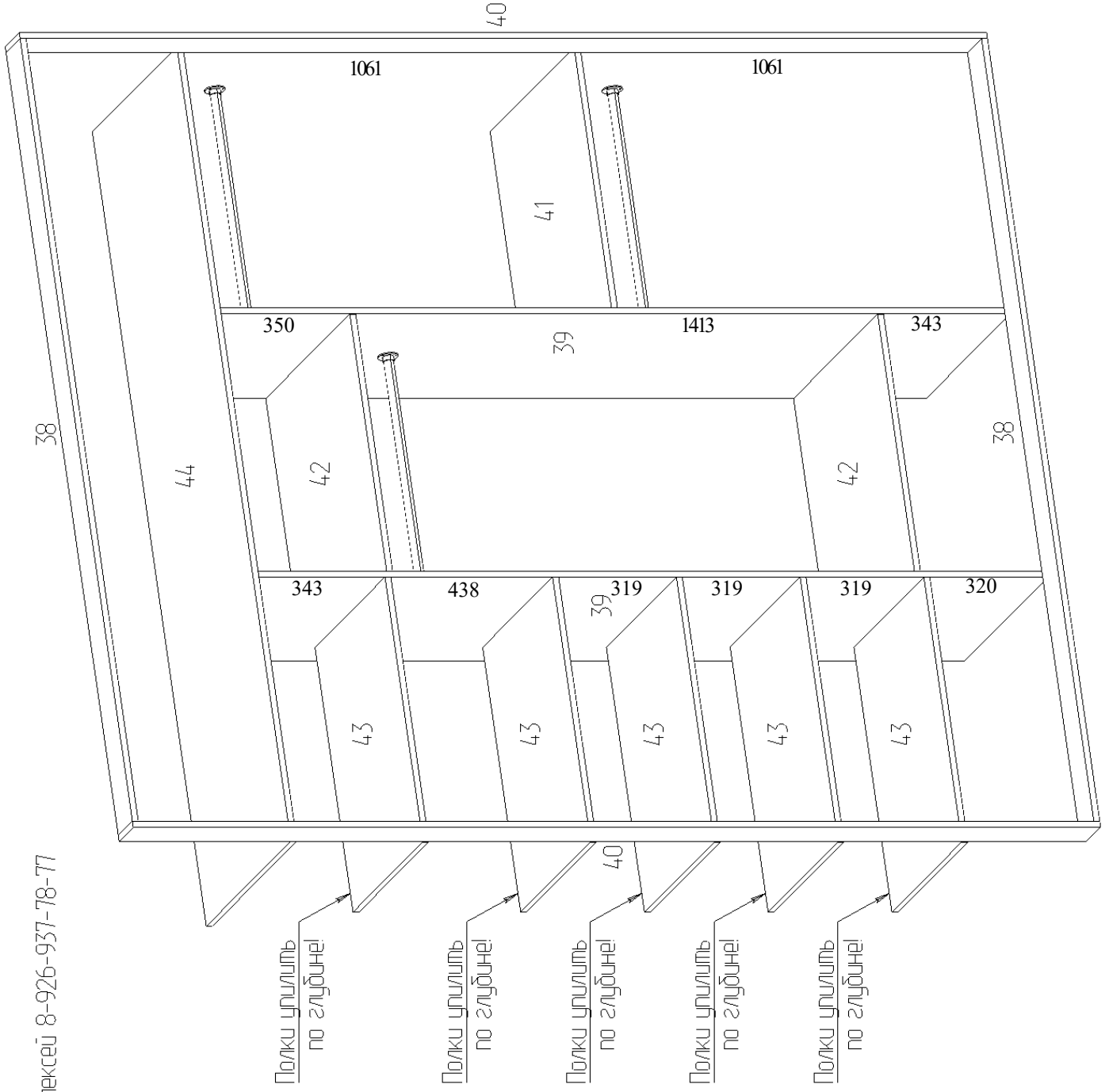

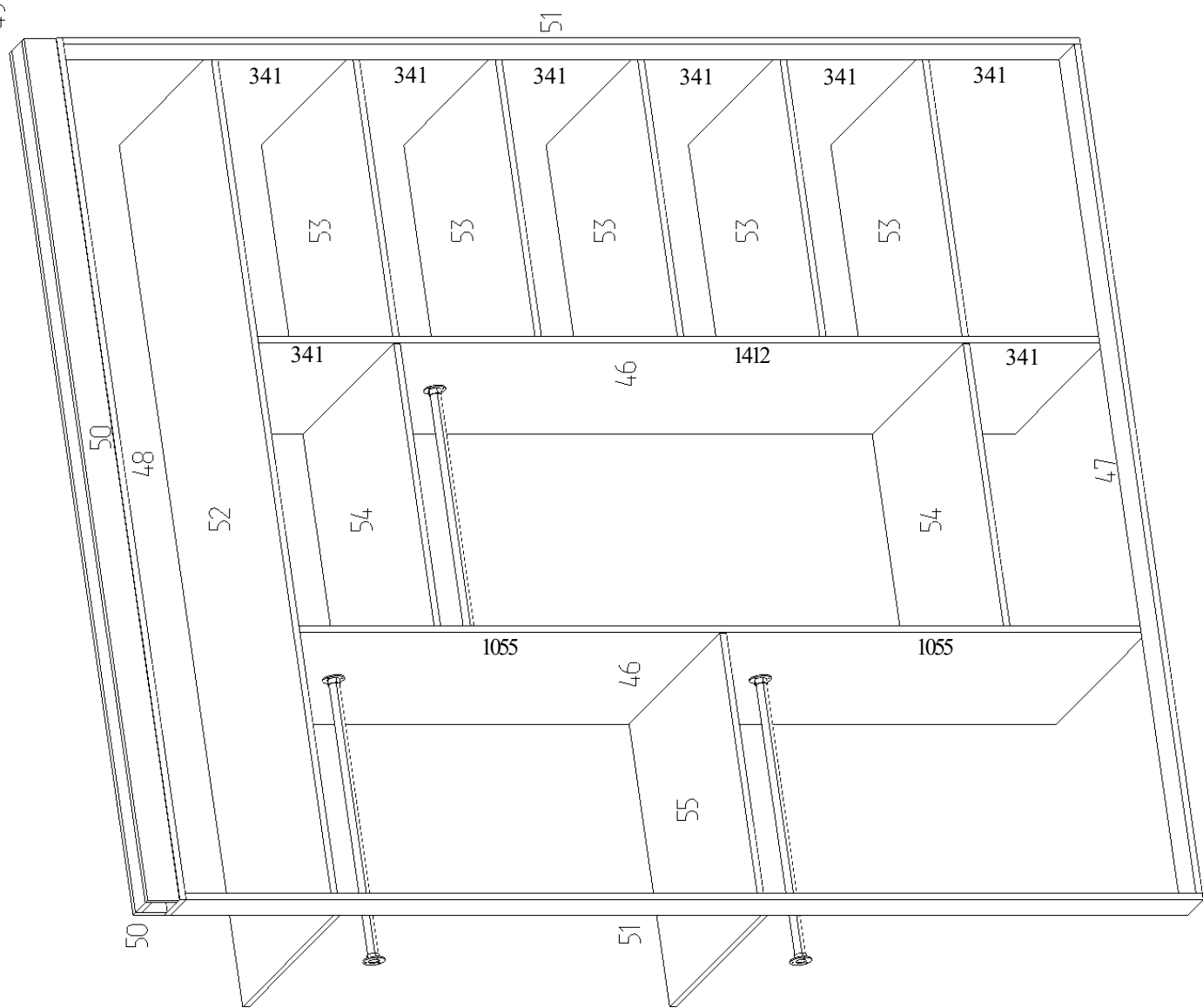

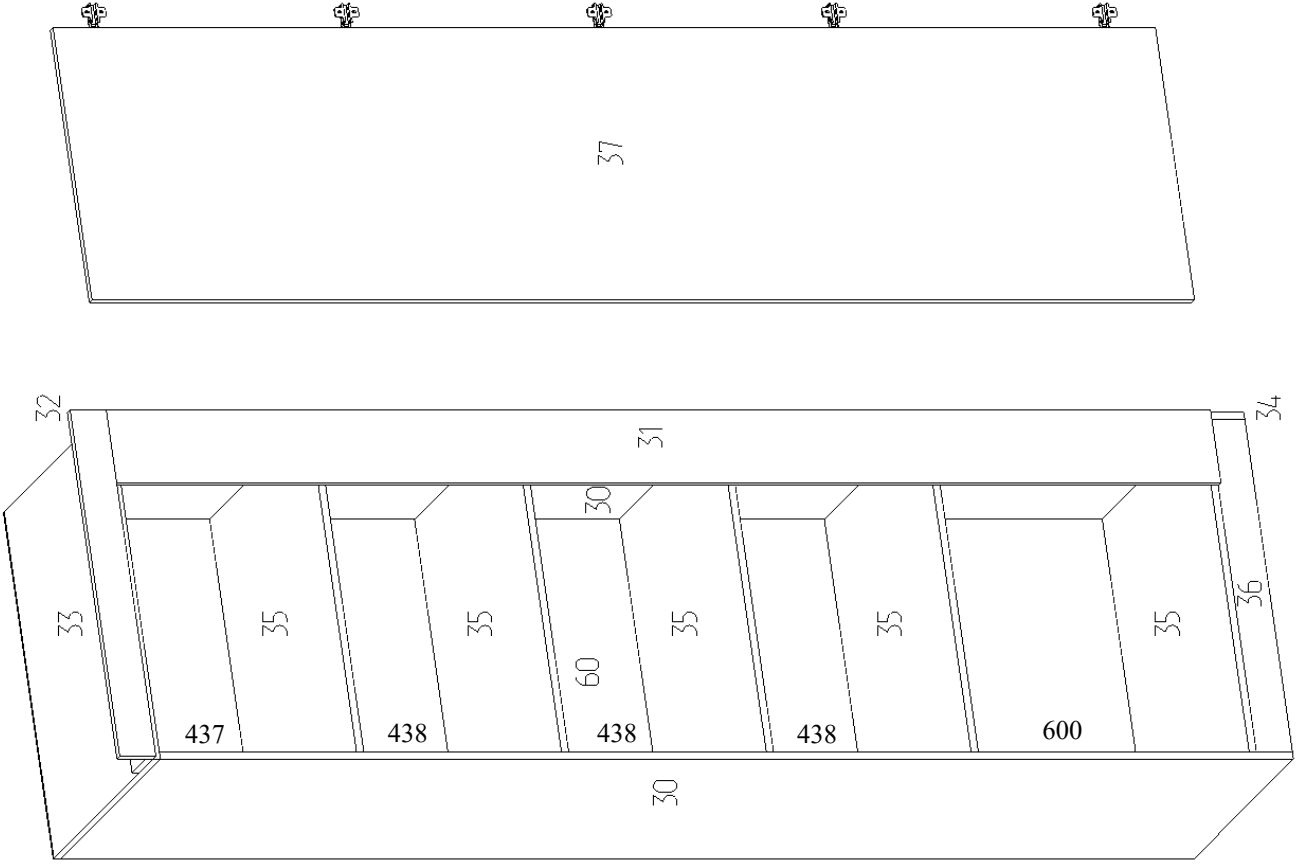

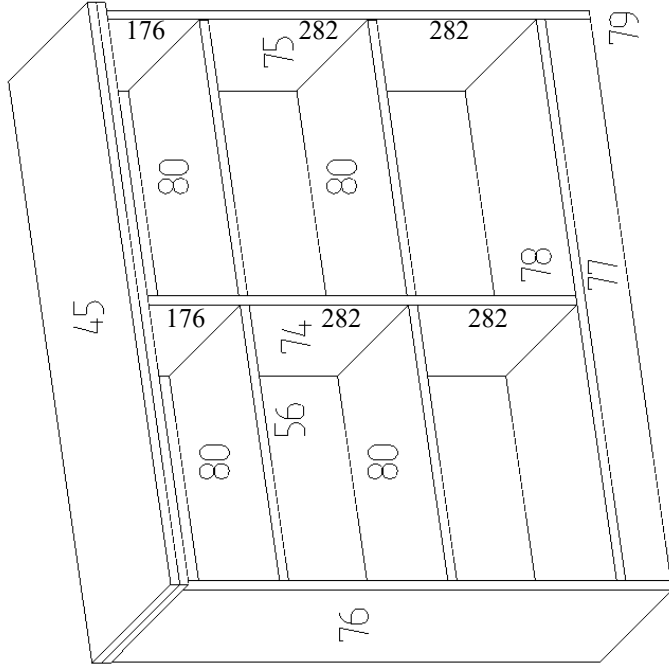
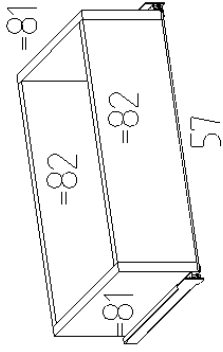
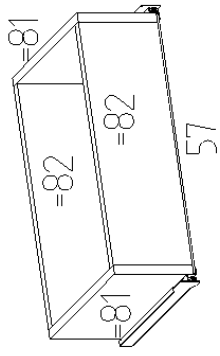

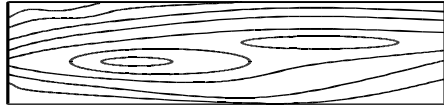

Склейка 16мм. + 16мм.!

ширина

длина

№ 0212/1a

Название материала

Белый снег 8685 BS

ДСП 32 мм

Цвет кромки -

Цвет ДСП

№	наименование детали	длина размер по направлению текстуры	ширина размер против направления текстуры	кол-во деталей	кромка 2 по длине	кромка 0,4 по длине	кромка 2 по ширине	кромка 0,4 по ширине	площадь деталей м.2	длина кромки ПВХ 2мм. м/п	длина кромки ПВХ 0,4мм, м/п	примечание
45	Полка	1016	361	1	2		2		0,37	2,75	0,00	Чертеж

Всего деталей **1**

Площадь деталей **0,37**

Пвх 2мм **2,75**

Пвх 0,4мм **0,00**



ширина

длина

№ 0212/1a

Название материала

Белый снег 8685 BS

ДСП 16 мм

Цвет кромки -

Цвет ДСП

№	наименование детали	длина размер по направлению текстуры	ширина размер против направления текстуры	кол-во деталей	кромка 2 по длине	кромка 0,4 по длине	кромка 2 по ширине	кромка 0,4 по ширине	площадь деталей м.2	длина кромки ПВХ 2мм. м/п	длина кромки ПВХ 0,4мм, м/п	примечание
1	Стойка	2419	592	1	1			1,43	2,42	0,00		
2	Стойка	2053	588	1	1			1,21	2,05	0,00		
3	Стойка	2515	592	2	1		1	2,98	5,03	1,18		
4	Цоколь	1838	80	2		1		0,29	0,00	3,68		
5	Фальшпанель	1866	76	2	2		2	0,28	7,77	0,00		
6	Полка	1870	592	1	1		2	1,11	1,87	1,18		
7	Полка	1838	592	1	1			1,09	1,84	0,00		
8	Цоколь	530	80	5		1		0,21	0,00	2,65		
9	Полка	911	590	4	1			2,15	3,64	0,00		
10	Полка	444	586	5	1			1,30	2,22	0,00		
11	Полка	451	586	1	1			0,26	0,45	0,00		
12	Панель	911	196	1	2			0,18	1,82	0,00		
13	Панель	451	196	1	2			0,09	0,90	0,00		
30	Стойка	2511	574	2	1		1	2,88	5,02	1,15		
31	Фальшпанель	2443	156	1	2		2	0,38	5,20	0,00		
32	Фальшпанель	756	76	2	2		2	0,11	3,33	0,00		
33	Полка	760	574	1	1		2	0,44	0,76	1,15		
34	Цоколь	510	80	2		1		0,08	0,00	1,02		
35	Полка	728	574	5	1			2,09	3,64	0,00		

36	Цоколь	728	80	2		1			0,12	0,00	1,46	
37	Сплошной	2439	592	1	2		2		1,44	6,06	0,00	Петли
74	Стойка	772	328	1	1				0,25	0,77	0,00	
75	Стойка	868	332	1	1	1		1	0,29	0,87	1,20	Чертеж
76	Стойка	868	332	1	1	1		1	0,29	0,87	1,20	Чертеж
77	Цоколь	968	80	2		1			0,15	0,00	1,94	
78	Полка	968	328	1	1				0,32	0,97	0,00	
79	Цоколь	270	80	3		1			0,06	0,00	0,81	
80	Полка	476	326	4	1				0,62	1,90	0,00	
81	Ящик(бок)	300	140	4		1		1	0,17	0,00	1,76	
82	Ящик(Стенка)	418	140	4		1			0,23	0,00	1,67	
83	Сплошной	597	493	2	2		2		0,59	4,36	0,00	2 петли по 601 (100)
84	Сплошной	176	493	2	2		2		0,17	2,68	0,00	

Всего деталей 68

Площадь деталей 23,28

Пвх 2мм 66,44

Пвх 0,4мм 22,04



ширина

длина

№ 0212/1a

Название материала

Белый снег 8685 BS

ДВПО

№	наименование детали	длина размер по направлению текстуры	ширина размер против направления текстуры	кол-во деталей	площадь деталей м.2	примечание
56	Стенка	796	986	1	0,78	
57	Дно ящика	448	298	2	0,27	
59	Стенка	2449	933	2	4,57	
60	Стенка	2445	758	1	1,85	

Всего деталей 6

Площадь деталей 7,48



ширина

длина

№ 0212/1a

Название материала

Бежевый песок U156 ST9

ДСП 16 мм

Цвет кромки -

Цвет ДСП

№	наименование детали	длина размер по направлению текстуры	ширин а размер против	кол-во деталей	кромка 2 по длине	кромка 0,4 по длине	кромка 2 по ширине	кромка 0,4 по ширине	площадь деталей м.2	длина кромки ПВХ 2мм. м/п	длина кромки ПВХ 0,4мм, м/п	примечание
38	Фальшпанель	2098	96	2	2			0,40	8,39	0,00		
39	Стойка	2138	596	2	1		1	2,55	4,28	1,19		
40	Фальшпанель	2619	96	2	2			0,50	10,48	0,00		
41	Полка	694	594	1	1			0,41	0,69	0,00		
42	Полка	694	594	2	1			0,82	1,39	0,00		
43	Полка	710	590	5	1			2,09	3,55	0,00		
44	Полка	2130	598	1	1			1,27	2,13	0,00		

Всего деталей 15

Площадь деталей 8,06

Пвх 2мм 30,91

Пвх 0,4мм 1,19



ширина

длина

№ 0212/1a

Название материала

Дуб Канзас коричневый H1113 ST10

ДСП 16 мм

Цвет кромки -

Цвет ДСП

№	наименование детали	длина размер по направлению текстуры	ширин а размер против	кол-во деталей	кромка 2 по длине	кромка 0,4 по длине	кромка 2 по ширине	кромка 0,4 по ширине	площадь деталей м.2	длина кромки ПВХ 2мм. м/п	длина кромки ПВХ 0,4мм, м/п	примечание
46	Стойка	2126	596	2	1			1	2,53	4,25	1,19	
47	Фальшпанель	2108	96	1	2				0,20	4,22	0,00	
48	Фальшпанель	2140	96	1	2				0,21	4,28	0,00	
49	Фальшпанель	2140	64	1					0,14	0,00	0,00	
50	Фальшпанель	2140	80	2					0,34	0,00	0,00	
51	Фальшпанель	2551	96	2	2				0,49	10,20	0,00	
52	Полка	2140	598	1	1				1,28	2,14	0,00	
53	Полка	703	594	5	1				2,09	3,52	0,00	
54	Полка	703	594	2	1				0,84	1,41	0,00	
55	Полка	702	594	1	1				0,42	0,70	0,00	

Всего деталей **18**

Площадь деталей **8,53**

Пвх 2мм **30,72**

Пвх 0,4мм **1,19**



ширина

длина

№ 0212/1a

Название материала

Дуб Канзас коричневый H1113 ST10

ДСП 8 мм

Цвет кромки -

Цвет ДСП

№	наименование детали	длина размер по направлению текстуры	ширин а размер против	кол-во деталей	кромка 2 по длине	кромка 0,4 по длине	кромка 2 по ширине	кромка 0,4 по ширине	площадь деталей м.2	длина кромки ПВХ 2мм. м/п	длина кромки ПВХ 0,4мм, м/п	примечание
85	Вставка	1473	681	2					2,01	0,00	0,00	
86	Вставка	468	681	4					1,27	0,00	0,00	

Всего деталей 6

Площадь деталей 3,28

Пвх 2мм 0,00

Пвх 0,4мм 0,00



ширина

длина

№ 0212/1a

Название материала

Слоновая кость 0514 PE

ДСП 16 мм

Цвет кромки -

Цвет ДСП

№	наименование детали	длина размер по направлению текстуры	ширин а размер против	кол-во деталей	кромка 2 по длине	кромка 0,4 по длине	кромка 2 по ширине	кромка 0,4 по ширине	площадь деталей м.2	длина кромки ПВХ 2мм. м/п	длина кромки ПВХ 0,4мм, м/п	примечание
14	Стойка	1856	482	1	1			1	0,89	1,86	0,48	
15	Стойка	1107	278	1	1			1	0,31	1,11	0,28	
16	Стойка	1108	278	1	1				0,31	1,11	0,00	
17	Стойка	2231	338	1	1			1	0,75	2,23	0,34	
18	Стойка	2231	278	1	1			1	0,62	2,23	0,28	
19	Стойка	2231	486	2	1			1	2,17	4,46	0,97	
20	Полка	719	484	1	1		1		0,35	1,20	0,00	
21	Полка	929	548	2	1		1		1,02	2,95	0,00	R - 200
22	Полка	701	484	1	1		1		0,34	1,19	0,00	R - 200
23	Полка	715	484	5	1				1,73	3,58	0,00	
24	Полка	701	484	2	1		1		0,68	2,37	0,00	R - 200
25	Полка	715	484	1	1				0,35	0,72	0,00	
26	Полка	1879	548	1	1				1,03	1,88	0,00	
27	Полка	929	548	1	1		1		0,51	1,48	0,00	R - 200
28	Полка	549	480	4	1				1,05	2,20	0,00	
29	Полка	1450	488	2	1		1		1,42	3,88	0,00	
61	Стойка	1859	576	1	1				1,07	1,86	0,00	
62	Стойка	2344	598	1	1	1		1	1,40	2,34	2,94	Паз

63	Стойка	2344	598	1	1	1		1	1,40	2,34	2,94	Паз
64	Фальшпанель	2356	96	2	2		2		0,45	9,81	0,00	
65	Цоколь	530	50	3		1			0,08	0,00	1,59	
66	Фальшпанель	1244	100	2		1		2	0,25	0,00	2,89	
67	Фальшпанель	1241	196	1	2		2		0,24	2,87	0,00	
68	Полка	1213	598	1	1	1			0,73	1,21	1,21	Паз
69	Полка	1245	598	1	1	1		2	0,74	1,25	2,44	Паз
70	Полка	1213	578	1	1				0,70	1,21	0,00	
71	Полка	598	574	6	1				2,06	3,59	0,00	
72	Цоколь	1213	50	2		1			0,12	0,00	2,43	
73	Сплошной	2302	514	2	2		2		2,37	11,26	0,00	Петли

Всего деталей 51

Площадь деталей 25,14

Пвх 2мм 72,18

Пвх 0,4мм 18,79



ширина

длина

№ 0212/1a

Название материала *Слоновая кость 0514 PE* **ДСП 10 мм**

№	наименование детали	длина размер по направлению текстуры	ширина размер против направления текстуры	кол-во деталей	площадь деталей м.2	примечание
58	Стенка	2294	1227	1	2,81	

Всего деталей 1

Площадь деталей 2,81

Смета №0212/1а

№	Наименование	Ед. изм.	Расч. кол.	Козф.	Кол.	Снаб.
Панели: Материалы основы						
	ДСП 16 мм. Белый снег 8685 BS	метр кв.	24,02	1,20	28,82	5 л
	ДВПО 4 мм. Белый снег 8685 BS	метр кв.	7,48	1,20	8,98	2 л
	ДСП 16 мм. Слоновая кость 0514 PE	метр кв.	25,14	1,20	30,17	5 л + полоса 280
	ДСП 10 мм. Слоновая кость 0514 PE	метр кв.	2,81	1,20	3,37	1 л
	ДСП 16 мм. Бежевый песок U156 ST9	метр кв.	8,06	1,20	9,67	2 л
	ДСП 16 мм. Дуб Канзас коричневый H1113 ST10	метр кв.	8,53	1,20	10,24	2 л + полоса 240
	ДСП 8 мм. Дуб Канзас коричневый H1113 ST10	метр кв.	3,28	1,20	3,94	1 л
Панели: Материалы кромок						
	Кромка 2x19 мм. Белый снег 8685 BS	метр	66,44	1,20	79,73	80 м
	Кромка 0.4x19 мм. Белый снег 8685 BS	метр	22,04	1,20	26,45	30 м
	Кромка 2x35 мм. Белый снег 8685 BS	метр	2,75	1,20	3,30	5 м
	Кромка 2x19 мм. Слоновая кость 0514 PE	метр	72,18	1,20	86,62	90 м
	Кромка 0.4x19 мм. Слоновая кость 0514 PE	метр	18,79	1,20	22,55	25 м
	Кромка 2x19 мм. Бежевый песок U156 ST9	метр	30,91	1,20	37,09	40 м
	Кромка 0.4x19 мм. Бежевый песок U156 ST9	метр	1,19	1,20	1,43	5 м
	Кромка 2x19 мм. Дуб Канзас коричневый H1113 ST10	метр	30,72	1,20	36,86	40 м
	Кромка 0.4x19 мм. Дуб Канзас коричневый H1113 ST10	метр	1,19	1,20	1,43	5 м
Профили: Сортамент						
	Труба d25 мм хром 3000 мм код 110088	мм	699		3	
	Труба d25 мм хром 3000 мм код 110088	мм	448		1	
	Труба d25 мм хром 3000 мм код 110088	мм	908		1	
	Труба d25 мм хром 3000 мм код 110088	мм	691		3	
	Труба d25 мм хром 3000 мм код 110088	мм	700		4	
	Труба d25 мм хром 3000 мм код 110088	мм	928		3	4 шт.
Крепёж						
	Муфта круглая с фиксатором для трубы d=25 код 107087	шт.	30			ТД Сервер
	Направляющие шариковые полного выдвижения L=300 код 111132	комп.	2			ТД Сервер
	Петля накладная с газовым амортизатором код 112223	шт.	4			ТД Сервер
	Петля под фальшпанель с газовым амортизатором код 117515	шт.	10			ТД Сервер
	Площадка установочная в комплекте с петлей	шт.	14			
	Петля накладная с газовым амортизатором код 119895	шт.	10			ТД Сервер
	Петля полу-накладная с газовым амортизатором код 119896	шт.	10			ТД Сервер
	Монтажная планка для Integra 2-Ways H=0 под саморез код 119889	шт.	20			ТД Сервер
	Петля под фальшпанель без пружины код 121769	шт.	5			ТД Сервер
	Площадка установочная код 114808	шт.	5			ТД Сервер
	Толкатель с магнитом (комплект) код 112927	шт.	1			ТД Сервер
	Уголок металлический код 121807	шт.	460			ТД Сервер
	Уголок пластиковый для цоколя	шт.	110			
	Саморез 3,8x11 (для профиля)	шт.	40			
	Саморез 3,5x16	шт.	30			
	Саморез 4x16 с потайной головкой	шт.	1270			
	Саморез 4x25 с потайной головкой	шт.	40			
	Саморез 4x40 с потайной головкой	шт.	80			
	Саморез 4x50 с потайной головкой	шт.	60			
	Саморез 4x70 с потайной головкой	шт.	20			
	Гвоздь 2x20	шт.	210			
	Дюбель для гипсокартона / Дюбель пластиковый	шт.	110			
	Пластиковый клинышек	шт.	12			
	Заглушки под саморезы d=14мм. Белый снег 8685 BS	шт.	60			
	Заглушки под саморезы d=14мм. Слоновая кость 0514 PE	шт.	20			
	Заглушки под саморезы d=14мм. Дуб Канзас коричневый H1113 ST10	шт.	20			
	Заглушки под саморезы d=14мм. Бежевый песок U156 ST9	шт.	20			
	Профиль рамочный широкий, INTEGRO (6000мм серебро), код IN01133A	шт.	4			МДМ
	Уголок + 2 винта, код IN0303ZN	шт.	16			МДМ
	Уплотнитель, код КП 80 203	м/п	26			МДМ
	Втулка пластиковая для ручки код TLK R 4 MM	шт.	8			МДМ
	Втулка пластиковая для ручки TLK R 6 MM	шт.	8			МДМ
	Прокладка для ручки GASKET/G	шт.	8			МДМ

**Зеркало серебро 4мм.
Пленка безопасности + присадка d7 (чертеж)**

Высота	Ширина	Кол-во
2442	459	4

**Комплектующие раздвижных дверей-купе "Италюм"
тип профиля:"Kogal" раздвижная Шампань матовая**

№	Наименование	Длина, мм	шт.	Кол-во	Ед. изм.
	Направляющая верхняя двойная	2097	1	2,31	м/п
	Направляющая нижняя двойная	2097	1	2,31	м/п
	Стопор пружинный	-	3	-	-
	Шлегель под профиль	2544	6	16,79	м/п
	Зажим шлегеля	-	12	-	-

1 шт.
1 шт.
6 шт.
34 м/п
24 шт.

	Профиль-ручка асимметричный	2544	6	16,79	м/п
	Планка верхняя горизонтальная	671	3	2,21	м/п
	Планка нижняя горизонтальная	671	3	2,21	м/п
	Планка средняя (делитель) под крепеж	671	9	6,64	м/п
	Ролик верхний асимметричный	-	6		
	Ролик нижний	-	6		
	Шуруп сборочный	-	30		
	Уплотнитель 4мм	-		35	м/п

3 шт.
1 шт.
1 шт.
2 шт.
6 комп.

**Вставка : Зеркало уади бронза 4мм.
Пленка : безопасности**

Высота	Ширина	Кол-во
613	684	12

**Комплектующие раздвижных дверей-купе "Италюм"
тип профиля:"Классик А" раздвижная Шампань матовая**

№	Наименование	Длина, мм	шт.	Кол-во	Ед. изм.
	Направляющая верхняя двойная	2107	1	2,32	м/п
	Направляющая нижняя двойная	2107	1	2,32	м/п
	Стопор пружинный	-	3	-	-
	Шлегель под профиль	2490	6	16,43	м/п
	Зажим шлегеля	-	12	-	-

-
-
-
-
-

	Профиль-ручка асимметричный	2490	6	16,43	м/п
	Планка верхняя горизонтальная	667	3	2,20	м/п
	Планка нижняя горизонтальная	667	3	2,20	м/п
	Планка средняя (делитель) под крепеж	667	6	4,40	м/п
	Ролик верхний асимметричный	-	6		
	Ролик нижний	-	6		
	Шуруп сборочный	-	24		
	Уплотнитель 4мм	-		10	м/п
	Уплотнитель 8мм	-		20	м/п

3 шт.
-
-
-
-

**Вставка : Зеркало серебро 4мм.
Пленка : безопасности**

Высота	Ширина	Кол-во
1471	681	1

**Вставка : Зеркало серебро 4мм.
Пленка : безопасности**

Высота	Ширина	Кол-во
468	681	2

**Вставка ДСП: 10мм
Цвет: Egger H1113 ST10 Дуб Канзас коричневый**

Высота	Ширина	Кол-во
1471	681	2

**Вставка ДСП: 10мм
Цвет: Egger H1113 ST10 Дуб Канзас коричневый**

Высота	Ширина	Кол-во
468	681	4

0212/1a "Шкаф-купе 1"

"Koral" раздвижная Шампань матовая
Цвет нижнего рельса - Шампань матовая
Ниша - 2584x2098 мм.
3 сборки - 2544x724 мм.
Вставки:

1 - Зеркало уади бронза 4мм. - 613x684 12 шт.
+ пленка безопасности

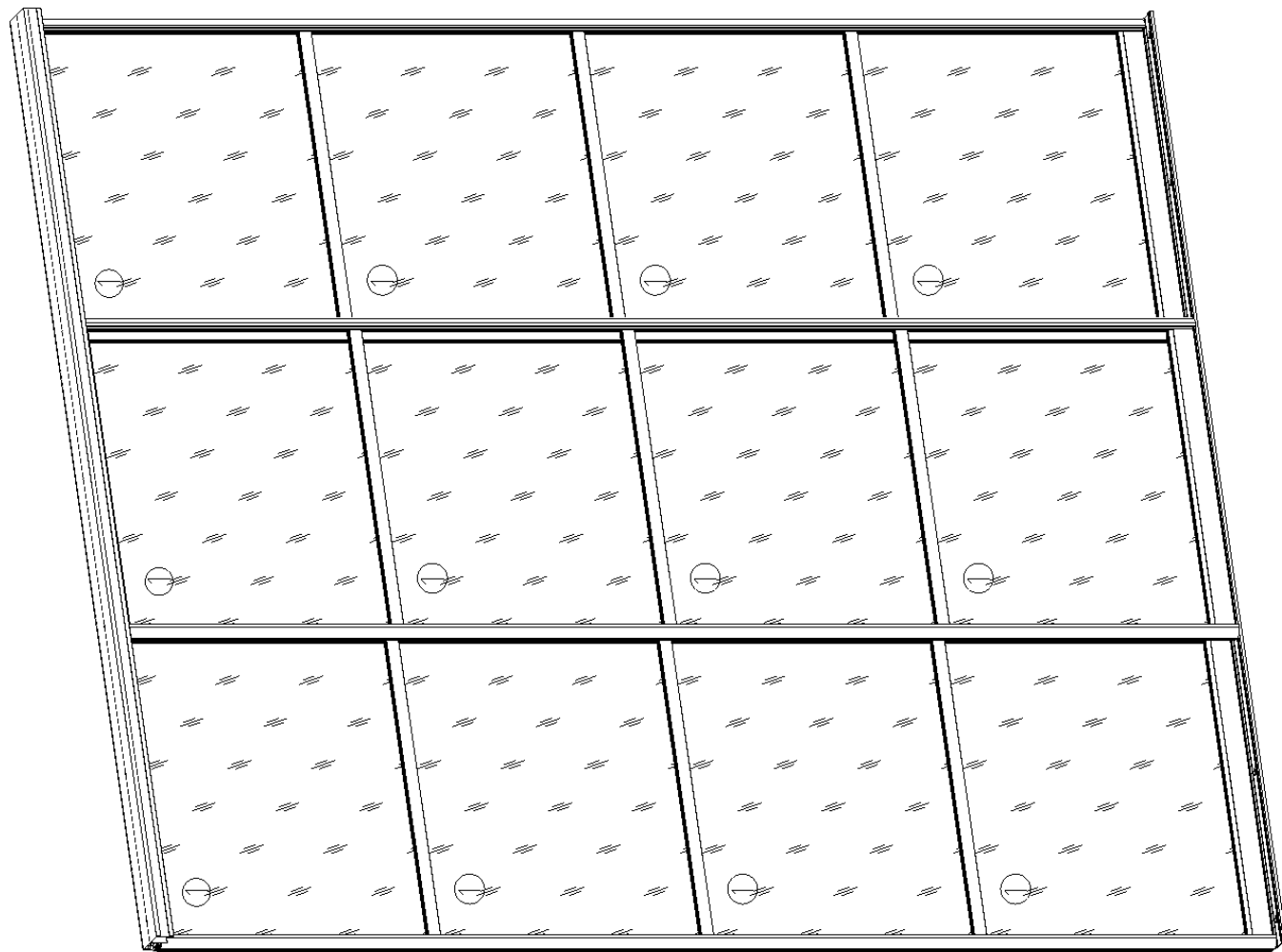

"Классик А" раздвижная Шампань матовая
Цвет нижнего рельса - Шампань матовая
Ниша - 2530x2108 мм.
3 сборки - 2490x718 мм.
Вставки:

- 1 - 8мм ДСП Egger H1113 ST10 Дуб Канзас коричневый - 1471x681 2 шт.
- 2 - Зеркало серебро 4мм. - 1471x681 1 шт.
+ пленка безопасности
- 3 - 8мм ДСП Egger H1113 ST10 Дуб Канзас коричневый - 468x681 4 шт.
- 4 - Зеркало серебро 4мм. - 468x681 2 шт.
+ пленка безопасности

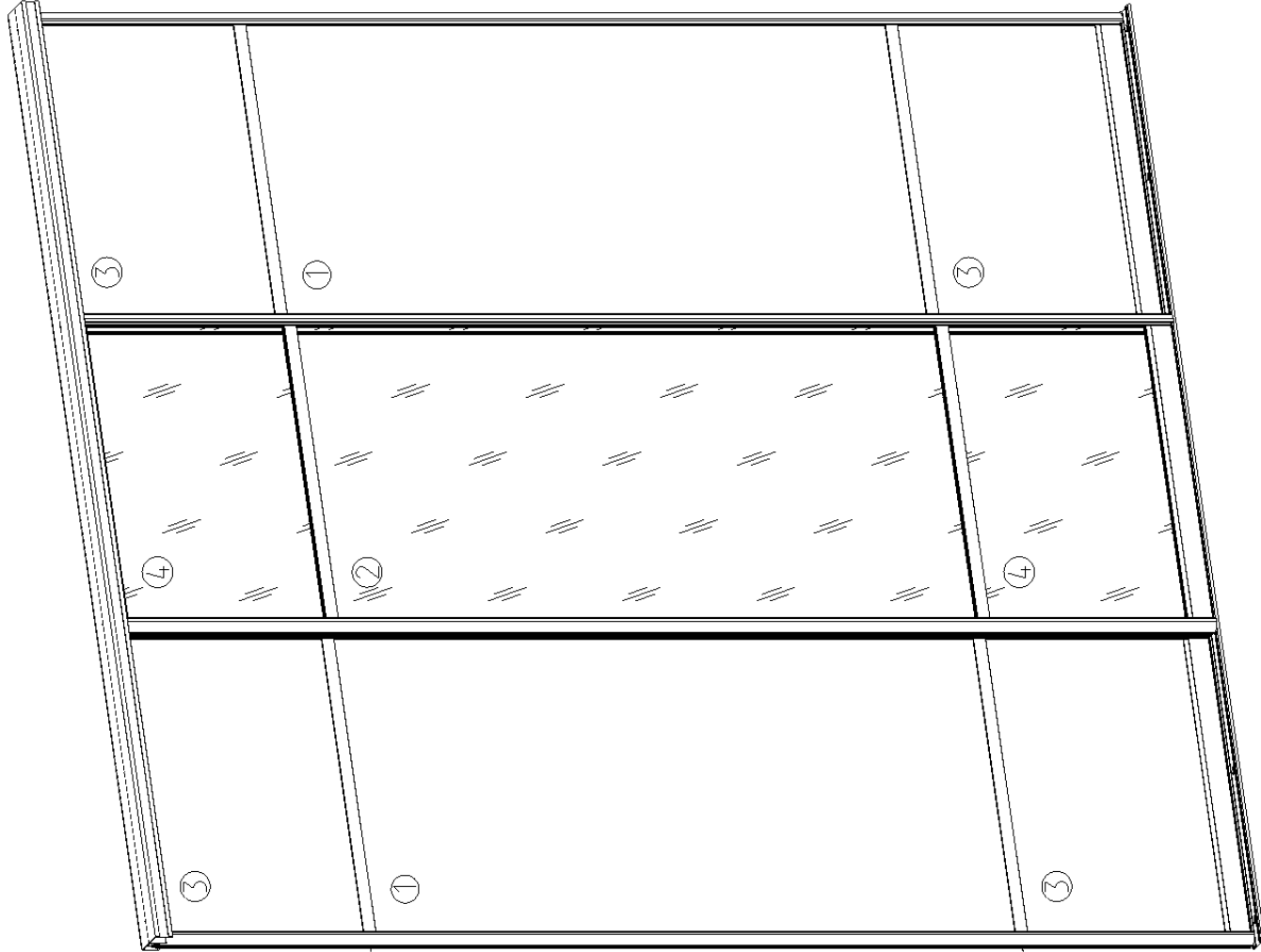

0212/1a "Шкаф в прихожую"

Профиль рамочный широкий, INTEGRO середня.
Присадка под петлю D35

